



www.omnibusrevue.de

MEDIADATEN 2010

Besser in Management, Touristik und Technik

Weitere Medieninformationen erhalten Sie unter www.mediacentrum.de





Sehr geehrte Kunden,

OMNIBUSREVUE – das Magazin der Busunternehmer – informiert monatlich über Touristik, Technik, ÖPNV, Politik und Handel sowie alle anderen Themen rund um den Bus. Mit Artikeln zu aktuellen rechtlichen Herausforderungen, Tipps für den Unternehmensalltag und nicht zuletzt mit den Fahrzeugtests, bei denen unsere Technikredakteure

mit viel Fachwissen die Busse auf Herz und Nieren testen, unterstützt die OMNIBUSREVUE Unternehmer und Führungskräfte der Branche praxisnah bei der Ausübung ihres Berufs.

Aktuelle Informationen bekommen Unternehmer auf unserem Busportal www.omnibusrevue.de sowie in dem wöchentlichen Newsletter. Rund 2.700 Empfänger nutzen diesen kostenlosen Nachrichtendienst bereits, um rund um das Thema Bus auf dem Laufenden zu bleiben.

Abgerundet wird unser Portfolio mit dem Buskatalog, der seit diesem Jahr als Online-Datenbank einen stets aktuellen Überblick über „Hersteller und Händler“ gibt, und dem Magazin BUSFahrer. Als einzige Informations-, Service- und Unterhaltungszeitschrift richtet sich dieses Medium gezielt an die Fahrer und greift die Themen aus ihrem Alltag am Steuer auf. Nutzen Sie unseren heißen Draht zu Ihrer Zielgruppe.

Anne Katrin Peters
Chefredakteurin OMNIBUSREVUE und BUSFahrer



Das erfolgreiche Allround-Paket unseres Verlages

Die OMNIBUSREVUE mit ihren Produkten bietet den Bus- und Reiseunternehmen in Deutschland, Österreich und der Schweiz täglich, wöchentlich, monatlich und quartalsweise professionelle Fachinformationen:

- **Täglich:**

Das Portal www.OMNIBUSREVUE.de bietet Aktuelles vom Tage – rund um den Technik-, Touristik- und ÖPNV-Bereich. Mit dem **OMNIBUSREVUE Buskatalog „Hersteller und Händler“** findet sich hier auch das bewährte Nachschlagewerk der Branche in seiner elektronischen Form.

- **Wöchentlich:**

Mit dem kostenlosen **OMNIBUSREVUE Branchen-Newsletter** bieten wir wöchentlich, immer donnerstags, neueste Nachrichten aus der Buswelt

- **Monatlich:**

Jeden Monat informiert die **OMNIBUSREVUE** in Magazinform über Management, Touristik und Technik.

- **Quartalsweise:**

Das beliebte Service- und Infomagazin **BUSFahrer** wird viermal im Jahr publiziert und aktuell ergänzt durch www.busfahrer-magazin.de und den 14-täglichen Newsletter.

Qualitätsmerkmale:

In den regelmäßig durchgeführten repräsentativen Empfänger-Struktur-Analysen (Meinungsforschungsinstitut TNS Emnid, Bielefeld) erhält die Redaktion beste Noten im Titelprofil der Kernleser*:

- 95 - 97 % Besonders aktuell und greift interessante Entwicklungen besonders früh auf
- 95 - 97 % Gut lesbar und verständlich geschrieben
- 90 % Fachlich kompetent
- 74 - 80 % Nützliche Tipps für die berufliche Praxis



1 Kurzcharakteristik

Mit der Zeitschrift OMNIBUSREVUE werden monatlich Unternehmer über aktuelle Trends, wirtschaftliche und rechtliche Themen sowie Neuigkeiten rund um Technik und Touristik informiert. Aktuelle Informationen finden die Nutzer außerdem auf den Internetseiten www.omnibusrevue.de sowie in unserem wöchentlichen Newsletter. Abgerundet wird das Informationsangebot zum Omnibus durch die Online-Datenbank-Buskatalog „Hersteller und Händler“.

2 Erscheinungsweise	monatlich
3 Jahrgang	61. Jahrgang 2010
4 Web-Adresse (URL)	www.omnibusrevue.de
5 Mitgliedschaften	-
6 Organ	-
7 Herausgeber	-
8 Verlag	Verlag Heinrich Vogel Springer Transport Media GmbH Postfach 80 20 20, 81620 München Neumarkter Str. 18, 81673 München
Postanschrift:	0 89/43 72-0
Hausanschrift:	0 89/43 72-23 98
Telefon:	www.mediacentrum.de
Telefax:	anzeigen-vhv@springer.com
Internet:	
E-Mail:	

9 Redaktion

Chefredakteurin: Anne Katrin Peters
annekatrin.peters@springer.com

10 Anzeigen

Gesamtanzeigenleiterin: Jutta Rethmann
Anzeigenleiterin: Marisa d'Arbonneau

11 Vertrieb

Telefon: Vertriebsservice, Verlag Heinrich Vogel
Abo-Service: 01 80 /5 00 92 91 (€0,14/min.
aus dem dt. Festnetz / Mobilfunk abweichend)
vertriebsservice@springer.com

E-Mail:

12 Bezugspreis

Jahresabonnement
Inland: € 96,90 inkl. Versand und 7% MwSt.
Europäisches Ausland: € 112,80 inkl. Versand und 7% MwSt.
Einzelverkaufspreis: € 8,00 inkl. 7% MwSt., zzgl. Versand € 1,20

13 ISSN

1436-9974

14 Umfangs-Analyse

OMNIBUSREVUE
2008 = 12 Ausgaben

Format der Zeitschrift:	210 mm (B), 279 mm (H)
Gesamtumfang:	924 Seiten = 100,0 %
Redaktioneller Teil:	581 Seiten = 62,9 %
Anzeigenteil:	343 Seiten = 37,1 %
davon	
Stellen- und Gelegenheitsanzeigen:	57 Seiten = 16,6 %
Touristikanzeigen	118 Seiten = 34,4 %
Einhefter/Durchhefter:	- Seiten = 0,0 %
Verlagseigene Anzeigen:	60 Seiten = 17,5 %
Beilagen:	22 Stück

15 Inhalts-Analyse Redaktion

-



16 Auflagenkontrolle

17 Auflagenanalyse Exemplare pro Ausgabe im Jahresdurchschnitt

01. Juli 2008 – 30. Juni 2009

Druckauflage 7.035

tatsächlich verbreitete

Auflage (tvA): 6.749 davon Ausland: 533

Verkaufte Auflage: 4.458 davon Ausland: 307

– Abonnierte Exemplare: 2.771

– Einzelverkauf: –

– Sonstiger Verkauf: 1.687

Freistücke: 2.292

**Rest-, Archiv-,
Belegexemplare:** 286

18 Geographische Verbreitungsanalyse

Wirtschaftsraum	Anteil an tatsächlich verbreiteter Auflage	
	%	Exemplare
Inland	92,1	6.216
Ausland	7,9	533
tatsächl. verbr. Auflage	100,00	6.749

18.1 Verbreitung nach Nielsen-Gebieten: OMNIBUSREVUE

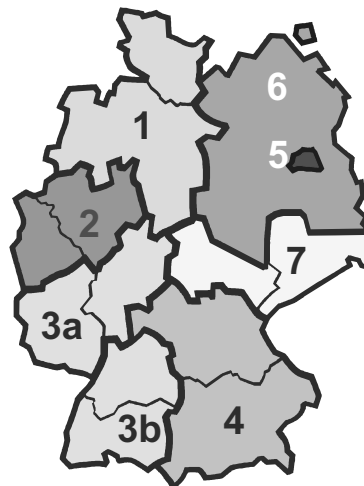

Nielsen-Region	tatsächlich verbreitete Inlands-Auflage
1	699
2	875
3 a	1.093
3 b	1.111
4	1.505
5	218
6	304
7	412
tvA Inland	6.216

Kurzfassung der Erhebungsmethode siehe Anhang



TERMIN- UND THEMENPLAN 2010

TECHNIK



	Heft-Nr. Ausgabe	Anzeigen- schluss	Druckunter- lagenschluss	Erscheinungs- termin	Themen Technik	Messen
Januar	1	30.11.09	11.12.09	31.12.09	Reiseversicherungen Messegesellschaften Alternative Antriebe	CMT , Stuttgart, 16.01.-24.01.2010
Februar	2	17.12.09	11.01.10	28.01.10	Flottenmanagement Fahrzeugortung Finanzierung	f.re.e , München, 18.02.-22.02.2010
März	3	22.01.10	04.02.10	25.02.10	Wartung und Reparatur Bereifung Fahrsicherheit	CeBIT , Hannover, 02.03.-06.03.2010 ITB , Berlin, 10.03.-14.03.2010
April	4	23.02.10	08.03.10	25.03.10	Klimaanlagen und Klimatechnik Fahrzeupflege innen und außen Minis und Midis	TUR , Göteborg, 25.03.-28.03.2010 RDA -Mitgliederversammlung Bratislava (SK), 21.04.-25.04.2010
Mai	5	26.03.10	12.04.10	29.04.10	Importeure Gebrauchtbusspiegel Fahrerweiterbildung Digitaler Tachograph	
Juni	6	23.04.10	06.05.10	27.05.10	Bremsen und Retarder Außendesign, Styling	Reifen , Essen, 01.06.-04.06.2010

	Heft-Nr. Ausgabe	Anzeigen- schluss	Druckunter- lagenschluss	Erscheinungs- termin	Themen Technik	Messen
Juli	7	21.05.10	07.06.10	24.06.10	Innenausstattung Tank- und Servicekarten	
August	8	22.06.10	05.07.10	22.07.10	Vorschau zum RDA-Workshop Fahrerweiterbildung Sprit sparen	RDA Workshop , Köln, 27.07.-29.07.2010
	RDA Messe- ausgabe	16.06.10	24.06.10	27.07.10	Winterausrüstung	
September	9	27.07.10	09.08.10	26.08.10	RDA-Workshop-Nachbericht Alternative Antriebe Coach of the Year	automechanika , Frankfurt, 14.09.-19.09.2010
Oktober	10	24.08.10	06.09.10	23.09.10	Vorschau IAA Nutzfahrzeuge Hannover IAA-Booklet IAA-Impressionen	Tour und Travel , Warschau, 23.09.-25.09.2010 IAA Nutzfahrzeuge , Hannover, 23.09.-30.09.2010
November	11	28.09.10	11.10.10	28.10.10	Minis und Midis Impressionen von der IAA	TTW / BusContact , Montreux, 04.11.-05.11.2010 World Travel Market , London, 08.11.-11.11.2010 FAIA , Madrid, 16.11.-19.11.2010 BUS-SONNTAG , November 2010
Dezember	12	25.10.10	08.11.10	25.11.10	Abgasnachbehandlung Gebrauchtbusspiegel Nachrüstungssysteme Euro4 Fahrerweiterbildung	



1 Auflage

Druckauflage: 7.035
Tatsächlich verbreitete Auflage im Jahresdurchschnitt
(lt. AMF-Schema 2, Ziffer 17): 6.749

2 Zeitschriftenformat

Magazinformat:

230 mm x 300 mm beschnitten
235 mm x 310 mm unbeschnitten

(siehe auch Informationsblatt „Formate“)

Satzspiegel

Redaktioneller Teil: 199 mm breit, 268 mm hoch,
Spaltenzahl: 4 Spalten, Spaltenbreite 46 mm

Rubrikanzeigen: 185 mm breit, 250 mm hoch,
Spaltenzahl: 4 Spalten, Spaltenbreite 43 mm
(Seitenaufbau siehe Informationsblatt „Formate“)

3 Druck- und Bindeverfahren, Druckunterlagen:

Offsetdruck, Klammerheftung, 70er Raster. Druckunterlagenanlieferung in digitaler Form.
Bei der Anlieferung digitaler Druckunterlagen beachten Sie bitte die Informationen auf unserem Datenticket (siehe www.mediacentrum.de Datenticket oder als Anlage zur Auftragsbestätigung). Die Erstellung von Druckunterlagen wird in Rechnung gestellt.

4 Termine

Erscheinungsweise: monatlich

**Erscheinungstermine,
Anzeigen- und**

Druckunterlagenschluss: siehe Termin- und Themenplan

5 Verlag

Verlag Heinrich Vogel
Springer Transport Media GmbH
Neumarkter Str. 18, 81673 München
Postfach 80 20 20, 81620 München
Silvia Werth
Telefon: 0 89/43 72-27 75
Telefax: 0 89/43 72-23 98
E-Mail: busmarkt@springer.com

Hausanschrift:

Postanschrift:

Anzeigenabteilung:

6 Zahlungsbedingungen

- per Bankeinzug 3% Skonto
- innerhalb von 10 Tagen 2% Skonto
- innerhalb von 30 Tagen nach Rechnungsdatum netto
US-Ident-Nr.: DE152942001

Bankverbindung

HypoVereinsbank München (BLZ 700 202 70), Konto-Nr. 1 830 209 200

7 Anzeigenformate und Preise

Allen Preisen ist der jeweils gültige Mehrwertsteuersatz hinzuzurechnen.

Format	Spaltenzahl	Breite x Höhe mm		s/w €	4-farbig €
		im Satzspiegel	angeschnitten		
2/1 Seite	8-spaltig	428 x 268	460 x 300	6.660,-	9.570,-
1/1 Seite	4-spaltig	199 x 268	230 x 300	3.380,-	4.790,-
1/2 Seite	2-spaltig	97 x 268	113 x 300	1.800,-	2.650,-
	4-spaltig	199 x 134	230 x 150		
1/3 Seite	1-spaltig	63 x 268	79 x 300	1.170,-	1.690,-
	4-spaltig	199 x 90	230 x 100		
1/4 Seite	1-spaltig	46 x 268	62 x 300	960,-	1.390,-
	2-spaltig	97 x 134	113 x 150		
	4-spaltig	199 x 67	230 x 100		
1/8 Seite	1-spaltig	46 x 134	62 x 150	530,-	840,-
	2-spaltig	97 x 67	113 x 87		
	4-spaltig	199 x 33	230 x 52		
Titelseite					5.930,-
2., 3., 4. Umschlagseite					5.620,-

Für Anzeigen von Hotels und Gaststätten gilt die Touristik-Preisliste Nr. 23 vom 01.10.2009



8 Zuschläge (rabattierbar)

8.1 Farbe

Euro-Skala nach DIN 16539, Berechnung nach Sichtfarbe, Farbangleichung aus technischen Gründen vorbehalten, je Normalfarbe (Euro-Skala) -

8.2 Platzierung

Bindende Platzierungsvorschriften € 685,-

8.3 Formate

Anzeigen über Bund -
Anzeigen über Satzspiegel -
Angeschnittene Anzeigen (nur 1/1 Seite) -

9 Rubrikanzeigen

gewerbliche Anzeigen	pro mm (1-sp., 43 mm breit) sw	€ 3,61
gewerbliche Anzeigen	pro mm (1-sp., 43 mm breit) farbig	€ 4,99
private Anzeigen	pro mm (1-sp., 43 mm breit) sw	€ 3,07
private Anzeigen	pro mm (1-sp., 43 mm breit) farbig	€ 4,24
Stellengesuche	pro mm (1-sp., 43 mm breit)	€ 2,02
Chiffregebühr		€ 11,00

10 Sonderwerbeformen auf Anfrage

11 Rabatte bei Abnahme innerhalb eines Insertionsjahres. (Beginn mit dem Erscheinen der ersten Anzeige)

Malstaffel

3-maliges Erscheinen	3%
6-maliges Erscheinen	5%
9-maliges Erscheinen	10%
12-maliges Erscheinen	15%

Mengenstaffel

3 Seiten	5%
6 Seiten	10%
9 Seiten	15%
12 Seiten	20%

Titelseiten sind nicht rabattfähig.

12 Kombinationen

13 Einhefter

2-seitig	€ 3.380,-
4-seitig	€ 6.760,-
6-seitig	€ 10.140,-
8-seitig	€ 13.520,-

(Rabatt: 1 Blatt = 1/1 Anzeigenseite)

Einhefter bitte im unbeschnittenen Format von 233 mm Breite und 306 mm Höhe (gefaltet) anliefern. Zweiseitige Beihefter müssen mit einer bedruckten Lasche von 11 cm Breite versehen werden. Der Preis gilt für Papiergewicht bis 170 g/qm (stärkere Papiere auf Anfrage).

14 Beilagen (nicht rabattfähig)

lose eingelegt, maximale Größe 223 mm x 295 mm.

Gewicht der Beilage	Beilagenpreis je 1.000 Stück
bis 25 g	€ 285,-
bis 50 g	€ 460,-
je weitere 5 g	€ 35,-

Anzahl der Beilagen auf Anfrage.

Teilbeilagen ab 5.000 Exemplaren möglich.

15 Aufgeklebte Werbemittel (nicht rabattfähig)

Postkarten	pro Tausend	€ 93,-
Prospekte/Warenmuster	auf Anfrage, nach Vorlage eines Musters	
Benötigte Liefermenge	auf Anfrage.	
Nur in Verbindung mit 1/1 Seite Basisanzeige (Preise siehe oben).		

16 Lieferanschrift für Positionen 13 bis 15

Stürtz GmbH, Warenannahme, Alfred-Nobel-Straße 33, 97080 Würzburg

Liefervermerk Für „OMNIBUSREVUE“ Ausgabe (Nr.)

10 Muster jeweils vorab an die Anzeigenabteilung

Unsere AGBs finden Sie unter www.mediacentrum.de



1 Auflage

Druckauflage: 7.035
Tatsächlich verbreitete Auflage im Jahresdurchschnitt
(lt. AMF-Schema 2, Ziffer 17): 6.749

2 Zeitschriftenformat

Zeitungsformat:
285 mm x 400 mm beschnitten
288 mm x 406 mm unbeschnitten
(siehe auch Informationsblatt „Formate“)

Satzspiegel

231mm breit, 355 mm hoch, Spaltenzahl: 5 Spalten, Spaltenbreite 43 mm

3 Druck- und Bindeverfahren, Druckunterlagen

Offsetdruck, ohne Heftung, 54er Raster. Druckunterlagenanlieferung in digitaler Form.
Bei der Anlieferung digitaler Druckunterlagen beachten Sie bitte die Informationen auf
unserem Datenticket (siehe www.mediacentrum.de Datenticket oder als Anlage zur
Auftragsbestätigung). Die Erstellung von Druckunterlagen wird in Rechnung gestellt.

4 Termine

Anzeigenschluss: 16.06.2010
Druckunterlagenschluss, 26.06.2010
Erscheinungstermin: 27.07.2010

8 Zuschläge

(rabattierbar):
Siehe Preisliste OMNIBUSREVUE

9 Rubrikanzeigen

Siehe Preisliste OMNIBUSREVUE

10 Sonderwerbeformen

auf Anfrage

11 Rabatte

bei Abnahme innerhalb eines Insertionsjahres (Beginn mit dem
Erscheinen der ersten Anzeige). Es gelten die Rabattstaffeln der
OMNIBUSREVUE (siehe Preisliste OMNIBUSREVUE). Aufträge für
die RDA-Messe-Ausgabe tragen zur Erfüllung des Abschlusses bei.
Alle Zuschläge werden rabattiert.

12 Kombinationen

13 Einhefter

aus technischen Gründen nicht möglich

14/15 Beilagen und aufgeklebte Werbemittel (nicht rabattfähig)

lose eingelegt, max. Größe: 200 mm x 280 mm
Preise siehe Preisliste OMNIBUSREVUE

16 Lieferanschrift für Positionen 13 bis 15

F&W Mediacenter
Holzhauser Feld 2
83361 Kienberg

17 Liefervermerk

für OMNIBUSREVUE RDA-Messe-Ausgabe
10 Muster jeweils vorab an die Anzeigenabteilung

7 Anzeigenformate

Format	Spaltenzahl	Breite x Höhe mm		s/w €	4-farbig €
		im Satzspiegel	angeschnitten		
1/1 Seite	5-spaltig	231 x 355	285 x 400	4.560,-	5.620,-
Juniorpage	4-spaltig	185 x 250		3.380,-	4.790,-
1/2 Seite	5-spaltig	231 x 178	285 x 200	2.860,-	3.820,-
1/3 Seite	5-spaltig	231 x 118	285 x 133	2.130,-	2.960,-
1/4 Seite	5-spaltig	231 x 89	285 x 100	1.490,-	2.020,-
1/5 Seite	1-spaltig	43 x 355	69 x 400	1.160,-	1.590,-
Titel					
Eckanzeige	1-spaltig	43 x 57			430,-

Für Anzeigen von Hotels und Gaststätten gilt die Touristik-Preisliste Nr.1 vom 01.10.2009

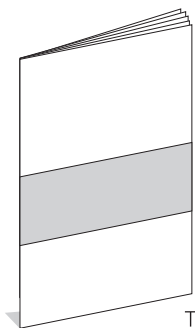

Titel-Banderole

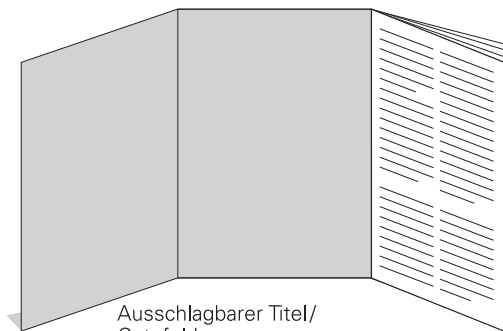

Ausschlagbarer Titel/
Gatefolder

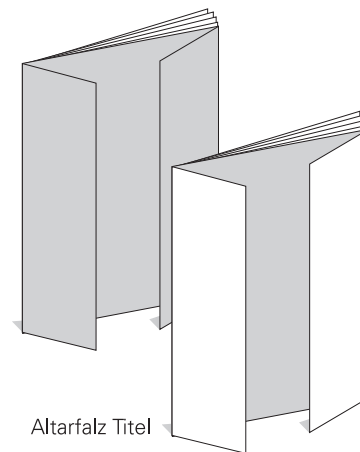

Altarfalz Titel

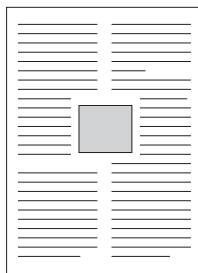

Inselanzeige

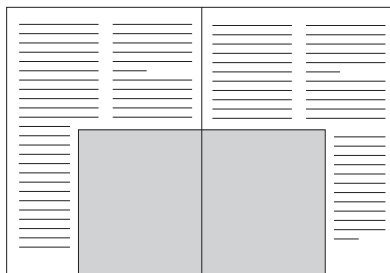

Tunnelanzeige

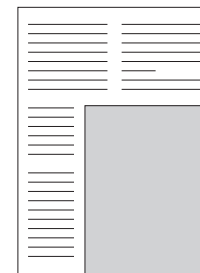

Juniorpage

Weitere Sonderwerbformen auf Anfrage

Formate im Satzspiegel (mm)

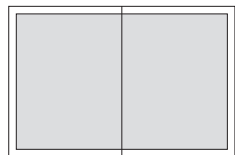

2/1 über Bund

424 x 268

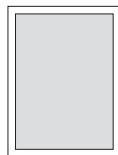

1/1

199 x 268

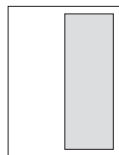

1/2 hoch

97 x 268

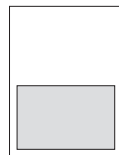

1/2 quer

199 x 134

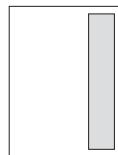

1/3 hoch

63 x 268



1/3 quer

199 x 90

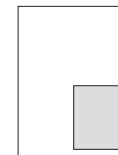

1/4 2-sp.

97 x 134

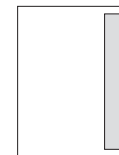

1/4 hoch

46 x 268

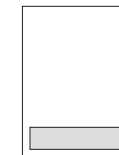

1/4 quer

199 x 67

Formate im Anschnitt



2/1 über Bund
angeschnitten

460 x 300 mm*



1/1 ang.

230 x 300*



1/2 hoch

115 x 300*

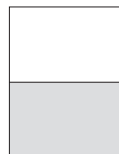

1/2 quer

230 x 152*



1/3 hoch

81 x 300*



1/3 quer

230 x 108*

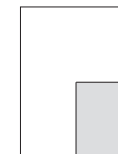

1/4 2-sp.

115 x 152*

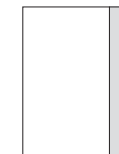

1/4 hoch

64 x 300*



1/4 quer

230 x 85*

* + 3 mm Beschnitt an den Außenkanten

Buskatalog 2010

Das Online-Bushandbuch bietet einen einzigartigen Überblick der auf dem deutschen Markt erhältlichen Busmodelle. Die Fahrzeuge von über 27 Herstellern sind dort mit ihren wichtigsten technischen Daten übersichtlich aufgeführt. Für den Nutzer ergibt sich die schnelle Information und Orientierung über Marktsegmente und Anbieter. Mit Bannern und Produktporträts können Unternehmen sich und ihre Top-Fahrzeuge herausragend vorstellen.

Ergänzt wird der Branchenguide durch Porträts der wichtigsten Gebrauchtbushändler und Zulieferfirmen. Wer in diesem Unternehmens- und Dienstleistungsverzeichnis gelistet ist, steht bei den Busunternehmern im Fokus, wenn es um die Suche nach qualifizierten Geschäftspartnern geht. Die Inhalte werden regelmäßig aktualisiert. Mit einer Suchfunktion lassen sich dort gezielt Busmodelle und Geschäftspartner recherchieren. Im Jahr 2009 verzeichnete die Seite im Durchschnitt über 82.000 Aufrufe*.

Online-Preis:

Firmenporträt € 396,-/ Jahr

*IWW Durchschnitt September 2009 bis November 2009



- 1 Web-Adresse (URL)** www.omnibusrevue.de
- 2 Kurzcharakteristik**
Umfangreiches Internet-Angebot für Entscheider in Busunternehmen.
Täglich aktuelle Nachrichten und Hintergrundberichte, Recht, Datenbanken mit Suchfunktion für die Busmodelle, Geschäftspartner, Branchendaten, Gebrauchtbusbörse und vieles mehr.
Meinungsführer, Berater und Entscheider des Linien- und Reisebusgewerbes.
- 3 Verlag**
Verlag Heinrich Vogel
Springer Transport Media GmbH
Neumarkter Str. 18
81673 München
E-Mail: online-inserate-hvogel@springer.com
- 4 Ansprechpartner**
Andrea Volz
Telefon: 0 89/43 72-21 24
Telefax: 0 89/43 72-23 98
E-Mail: andrea.volz@springer.com
- 5 Zugriffskontrolle:**  geprüfter Onlinedienst seit 4/2008
- 6 Zugriffe**
Visits: 14.301 (Stand September 2009)
Page Impressions: 63.633 (Stand September 2009)

7 Werbeformen und Preise 7.1 Banner-Werbung

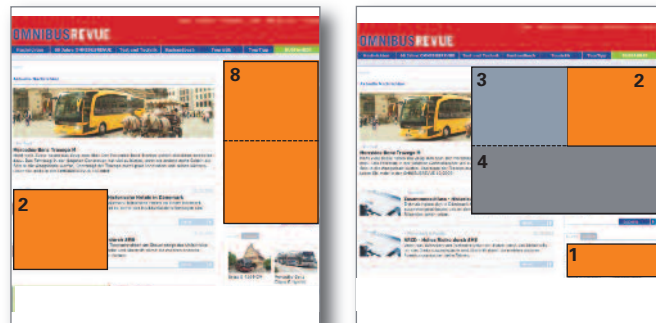

Werbeformen	Pixel-Format	TKP €*
1 Textanzeige + Logo (GIF)	300 x 115	55,-
2 Rectangle/Video Rectangle	300 x 250	75,-
3 Expandable Rectangle (nach links)	630 x 250	100,-
4 Expandable Rectangle (nach links unten)	630 x 350	125,-
5 Layer Ad + Rectangle Reminder	400 x 400	150,-
6 Half Page	300 x 600	150,-
7 Expandable Half Page	630 x 600	Rücksprache
8 Road Block (zwei Rectangles)	300 x 250 (2x)	150,-
9 Corner Ad Large	Rücksprache	

*gültig ab 01.10.2009; alle Preise zzgl. der gesetzlichen MwSt.

7.2 Newsletter-Werbung

Newsletter-Abonnenten: 2.679 (Stand September 2009)

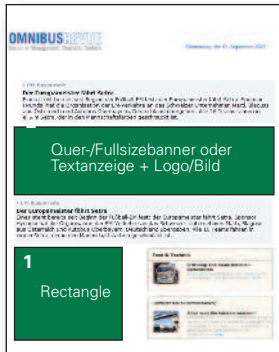

Werbeformen	Pixel-Format	Festpreis €*
1 Rectangle	300 x 250	199,-
2 Quer-/Fullsizebanner oder Textanzeige + Logo/Bild	650 x 150	199,-

*gültig ab 01.10.2009; alle Preise zzgl. der gesetzlichen MwSt.

Technische Spezifikationen: Newsletter

- Dateiformate: statische gif/jpg-Datei
- Dateigröße: bis 30 kb
- alternativer Text, für alle nicht html-User
(max. 700 Zeichen inkl. aller Leerzeilen und Absätze)
- Ziel-URL
- Datenanlieferung: 2 Werktage vor Erscheinen

Textanzeige: Überschrift: max. 60 Zeichen
 Fließtext: max. 500 Zeichen inkl. aller Leerzeilen und Absätze
 Logo/Bild: 130x80 px oder 60x80 px

Technische Spezifikationen: Bannerschaltung

- Dateiformate: swf, gif, jpg, tag-Code (Redirect)
- Bei Flash zusätzlich ein alternatives gif, jpg
- Dateigröße: bis 80 kb
- Einbau des clickTag
- Audiodateien (durch den User aktivierbar und deaktivierbar)
- Ziel-URL
- Datenanlieferung: 5 Werktage vor Beginn der Kampagne

Mehr Informationen finden Sie unter www.mediacentrum.de

Die wichtigsten Informationsquellen:

Fachzeitschriften sind die wichtigste Informationsquelle für Omnibusunternehmer.

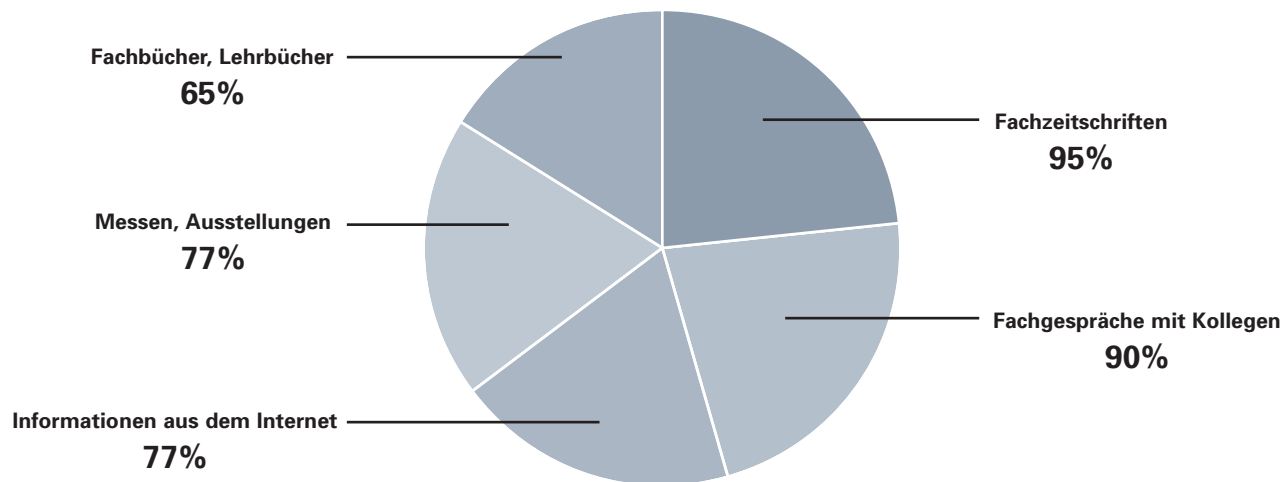

8 von 10 Empfängern nutzen Anzeigen zur Entscheidungsvorbereitung

Häufig besuchte Messen

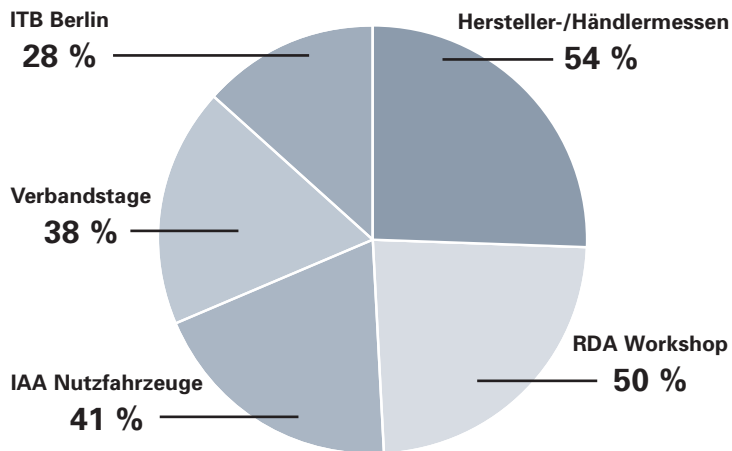

Neue Fahrzeuge und Reisetrends sind für unsere Leser der OMNIBUSREVUE besonders wichtige Themen

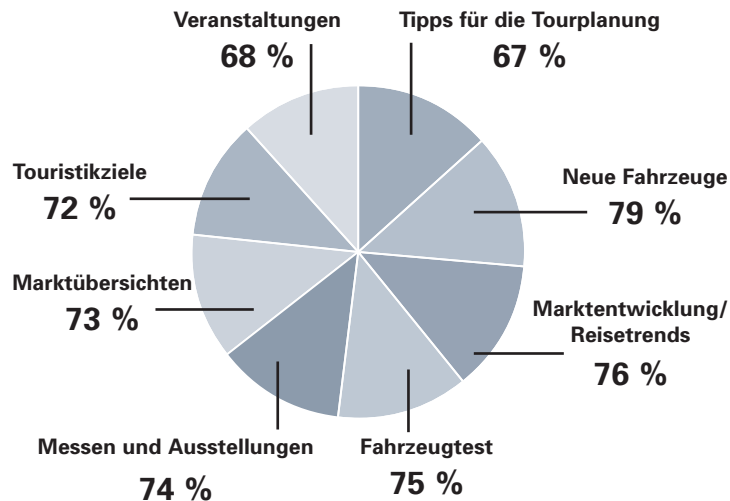



Kurzfassung der Erhebungsmethode

Zur **Verbreitungs- und Empfänger-Struktur-Analyse (AMF-Schema 2, Ziffer 18 und AMF-Schema 3-E, Ziffer 19 bis 23)**

1. Untersuchungsmethode

Empfänger-Struktur-Analyse durch mündliche (telefonische) Erhebung, Stichproben-Erhebung.

Schwankungsbreite

Die Ergebnisse einer auf Random-Auswahl basierenden Untersuchung unterliegen statistischen Schwankungsbreiten. Die maximale gemäß ZAW anzugebende Schwankungsbreite beim Mittelwert von 50% (höchster theoretischer Wert) bei einer 90 %igen Sicherheit und bei 250 ausgewerteten Nettofällen beträgt +/- 5,2 %.

2. Beschreibung der Empfängerschaft zum Zeitpunkt der Datenerhebung

2.1 Beschaffenheit der Datei

In der Empfängerdatei sind die Anschriften aller Empfänger aufgeführt. Aufgrund der postalischen Angaben kann die Datei nach Postleitzahlen sortiert werden.

2.2 Gesamtzahl der Empfänger in der Datei **6.676**

2.3 Gesamtzahl wechselnder Empfänger **0**

Empfänger-Struktur-Analyse durch mündliche (telefonische) Erhebung
Stichproben-Erhebung (kein Wechselsend)

2.4 Struktur der Empfängerschaft einer aktuellen durchschnittlichen Ausgabe nach Vertriebsformen

Verkaufte Auflage	4.461
davon	
Mitglieds-Abonnenten	-
Normal Abonnenten	4.388
sonstiger Verkauf	73
Freistücke	2.215
davon:	
ständige Freistücke	2.215
wechselnde Freistücke	-
Werbeexemplare	-
tatsächlich verbreitete Auflage (tvA)	6.676
davon Inland	6.205
davon Ausland	471

3. Beschreibung der Untersuchung

3.1 Grundgesamtheit (untersuchter Anteil)

Grundgesamtheit (tvA)	6.676	= 100,0 %
Davon in der Untersuchung nicht erfasst:	544	= 8,2 %
Empfänger Ausland	471	
Ständige Freistücke	-	
Werbeexemplare	-	
Sonstige (Messen, Veranstaltungsstücke, Einzelverkauf etc.)	73	
Die Untersuchung repräsentiert von der Grundgesamtheit (tvA):	6.132	= 91,8 %



3.2 Tag der Datei-Auswertung

11. April 2004

3.3 Beschreibung der Datenbasis

Einfache Random-Auswahl per Schrittziffer aus der Datei der Empfänger. (412 Adressen)

Ausgangs-Stichprobe	412 Fälle	= 100,0 %
Stichprobenneutrale Ausfälle		
Unternehmen existiert nicht mehr	11 Fälle	= 2,6 %
Außerhalb der Zielgruppe	25 Fälle	= 6,1 %
Kein Empfänger ermittelbar	19 Fälle	= 4,6 %
Telefonnummer falsch/nicht ermittelbar	13 Fälle	= 3,2 %
Zeitschrift unbekannt	-	= -
Ausfälle gesamt:	57 Fälle	= 13,8 %
Brutto-Stichprobe:	355 Fälle	= 100,0 %
Stichprobenrelevante Ausfälle:		
Zielperson nicht erreicht	23 Fälle	= 6,5 %
Zielperson verweist/krank	12 Fälle	= 3,4 %
Abbruch im Interview	-	= -
Kein Termin möglich	9 Fälle	= 2,5 %
Beantwortung der Fragen verweigert	61 Fälle	= 17,2 %
	105 Fälle	= 29,6 %
Netto (auswertbare Fälle):	250 Fälle	= 70,4 %

3.4 Zielperson der Untersuchung

In der Grundgesamtheit werden die Fachzeitschriften an persönliche und an betriebliche Anschriften geliefert. Befragt wurde der Empfänger von **OMNIBUSREVUE** in dem Betrieb, dem Unternehmen /in der Dienststelle.

3.5 Definition des Lesers

entfällt

3.6 Zeitraum der Untersuchung

Die Durchführung der telefonischen Befragung erfolgte in der Zeit vom 13. April bis zum 14. Juni 2004.

3.7 Durchführung der Untersuchung

TNS EMNID Institut für Markt- und Meinungsforschung, Bielefeld

Diese Untersuchung entspricht in der Anlage, Durchführung und Berichterstattung dem ZAW-Rahmenschema für Werbeträger-Analysen , 8. Auflage



Kurzfassung der Erhebungsmethode

zur Auflagen- und Verbreitungsanalyse (AMF-Schema 2, Ziffer 18)

1. Untersuchungsmethode

Verbreitungs-Analyse durch Dateiauswertung – Total-Erhebung

2. Beschreibung der Empfängerschaft zum Zeitpunkt der Datenerhebung

2.1 Beschaffenheit der Datei

In der Empfängerdatei sind die Anschriften aller Empfänger erfasst. Aufgrund der vorhandenen postalischen Angaben kann die Datei nach Postleitzahlen, bzw. Inland- und Auslandsempfängern sortiert werden.

2.2 Gesamtzahl der Empfänger in der Datei **6.745**

2.3 Gesamtzahl wechselnder Empfänger **1.500**
(Wechsel nach jeder vierten Ausgabe)

2.4 Struktur der Empfängerschaft einer durchschnittlichen Ausgabe nach Vertriebsformen

Verkaufte Auflage:	4.324
Abonnements	2.703
Einzelverkauf	0
sonstiger Verkauf	1.621
Freistücke:	2.421
ständige Freistücke	2.341
wechselnde Freistücke	80
Werbeexemplare	0
tatsächlich verbreitete Auflage (tvA)	6.745
Inland	6.355
Ausland	390

3. Beschreibung der Untersuchung

3.1 Grundgesamtheit (untersuchter Anteil)

Einzelverkauf	0
sonstiger Verkauf	1.621
Werbeexemplare	0

Davon in der Untersuchung nicht erfasst:	1.621	=	24 %
Die Untersuchung repräsentiert von der Grundgesamtheit (tvA)	5.124	=	76 %

3.2 Tag der Datei-Auswertung 30. Juli 2009

3.3 Beschreibung der Datenbasis

Die Auswertung basiert auf der Gesamtdatei. Die ermittelten Anteile für die Verbreitung im Inland und im Ausland wurden auf die tatsächlich verbreitete Auflage im Jahresdurchschnitt gemäß AMF-Ziffer 17 projiziert.

3.4 Zielperson der Untersuchung entfällt

3.5 Definition des Lesers entfällt

3.6 Zeitraum der Untersuchung 01. März bis 30. Juni 2009

3.7 Durchführung der Untersuchung Springer Transport Media GmbH

Übernahme digitaler Daten

Wenn Sie Ihre Anzeige per E-Mail, auf den FTP-Server oder auf Datenträger schicken, benötigen wir unbedingt folgende Angaben:

Absender/Firma:	
Ansprechpartner:	
Telefon:	Fax:
	ISDN:

Anzeigen-Informationen für folgende Publikation:

<input type="checkbox"/> Sonstige:	
Ausgabe:	Rubrik:
Anzeigenformat:	Farbigkeit:
Dateiname:	Programm:
Betriebssystem:	<input type="checkbox"/> Apple MacIntosh <input type="checkbox"/> Windows PC
Datenübertragung per	<input type="checkbox"/> FTP <input type="checkbox"/> E-Mail <input type="checkbox"/> Datenträger per Post

Daten-Erstellung

- Bitte liefern Sie druckfähige PDF X3-Dateien in der Größe des Anzeigenformats (ohne weiße Ränder).
- Anzeigen, die im Beschnitt stehen (randabfallend), müssen mit 3 mm Beschnitt an den betreffenden Seiten angelegt sein.
- Erstellen Sie farbige Abbildungen im CMYK-Modus oder wandeln Sie diese in CMYK um.
- Der maximale Farbauftrag soll 320% nicht überschreiten.

Daten-Übertragung

- Bitte benutzen Sie Winzip (.ZIP) oder Stuffit (.SIT) zum Komprimieren der Daten.
- Benennen Sie die zip-Datei mit dem Zeitschriftennamen beginnend, gefolgt von Ausgabe und Kunde (Zeitschrift_Ausgabe_Kunde_Motiv.zip).

Support zu

- PDF X3-Erstellung
 - Distiller-Joboptions
 - Pitstop Settings usw.
- erhalten Sie unter http://www.stuertzt.de/data/suw/pdf/PDF-Datenanlieferung_Allgemein.pdf oder bei Bedarf über die unten angegebenen Kontaktdaten.

Verbindungen

FTP: ftp.stuertzt.de (Login: gecont, Passwort: dfE41yG)
E-Mail: gecont@stuertz.de
Fax: +49 931/385-11332



Leistungen Journalistisch hochwertige Kundenmedien informieren und unterhalten nicht nur, sondern verbessern vor allem nachweislich das Image des Herausgebers. Wir helfen Ihnen gerne dabei, Ihre Zielgruppe zu erreichen – sei es mit einem individuellen Magazin, Supplement, Newsletter, einer Zeitung oder mit Event-Sponsoring und Öffentlichkeitsarbeit. Lassen Sie uns darüber reden!

Kontakt Verlag Heinrich Vogel
Springer Transport Media GmbH
Corporate Publishing
Matthias Piro
Neumarkter Straße 18
81673 München

Tel. 089 43 72-11 22
Fax 089 43 72-24 77
Mail Matthias.Piro@springer.com
Web www.springer-transport-media.de



Das erfolgreiche Fachmedien-Programm

Weitere Informationen finden Sie unter www.mediacentrum.de

Der traditionsreiche Verlag Heinrich Vogel in München steht seit 75 Jahren für professionelle und journalistisch hochwertige Fachinformationen, auch im Bereich der Fachausbildung im Verkehrswesen. Publiziert werden verschiedenste Medien für die Verkehrs-, Logistik-, Transport-, Bus-, Touristik- und Werkstatt-Branche sowie für den Gebrauchtwagenhandel. Der Verlag ist eingebunden in die Springer Transport Media GmbH.

Für die Entscheider in den Unternehmen unserer Branchen vermitteln wir klaren und hochwertigen Nutzen. Durch regelmäßige Marktanalysen stellen wir uns auf die Bedürfnisse unserer Leser und Kunden ein und entwickeln unsere Fachmedien stets mit hohem journalistischen Anspruch weiter. Unser Service: ein vorteilhaftes Fachmedien-

Programm, basierend auf unseren qualitativen Marktforschungen. Wir bieten Ihnen repräsentative Empfänger-Struktur-Analysen, Copytests, Markt- und Wettbewerbs-Beobachtungen, Mediadaten nach AMF-Schema sowie Portal-Nutzungs-Analysen.

Eine zielgruppengenaue Marktdurchdringung und eine hohe Qualität der Leserschaft ohne Streuverluste stehen Ihnen für Ihre Medienplanung zur Verfügung. Überzeugen Sie sich selbst von den starken Nutzwerten unserer Fachmedien und Portale sowie von unserem erfolgreichen Fachmedien-Programm:

- Fachzeitschriften
- Specials und Kataloge
- Fachportale
- Handelsplattformen (Verkehr, Touristik)
- Kundenzeitschriften
- Fachbücher
- Formulare
- Seminare und Konferenzen
- Direktmarketing
- Sponsoring
- Marktforschung (Copytest)
- Sonderwerbformen (ODA, Web-TV, E-Magazine, Audio-CDs, Newsletter)



WIR BERATEN SIE GERNE



MARISA d'ARBONNEAU

Leitung Sales
OMNIBUSREVUE, BUSFahrer,
TAXI, Fahrschule
marisa.darbonneau@springer.com

0 89/43 72 - 22 27

Fax: 0 89/43 72 - 23 98



SILVIA WERTH

Mediaberaterin Technik
silvia.werth@springer.com

0 89/43 72 - 27 75

Fax: 0 89/43 72 - 23 98



ANDREA VOLZ

Key Account Manager Online
andrea.volz@springer.com

0 89/43 72 - 21 24

Fax: 0 89/43 72 - 23 98



JULIA SHAYESTEH

Anzeigenverwaltung
busmarkt@springer.com

0 89/43 72 - 25 96

Fax: 0 89/43 72 - 21 58

Verlag Heinrich Vogel • Springer Transport Media GmbH •
Neumarkter Straße 18 • 81673 München
Telefon 0 89/43 72-22 24 • Telefax 0 89/43 72-23 98
anzeigen-vhv@springer.com • www.omnibusrevue.de