

autop Biglift 2.55 F480

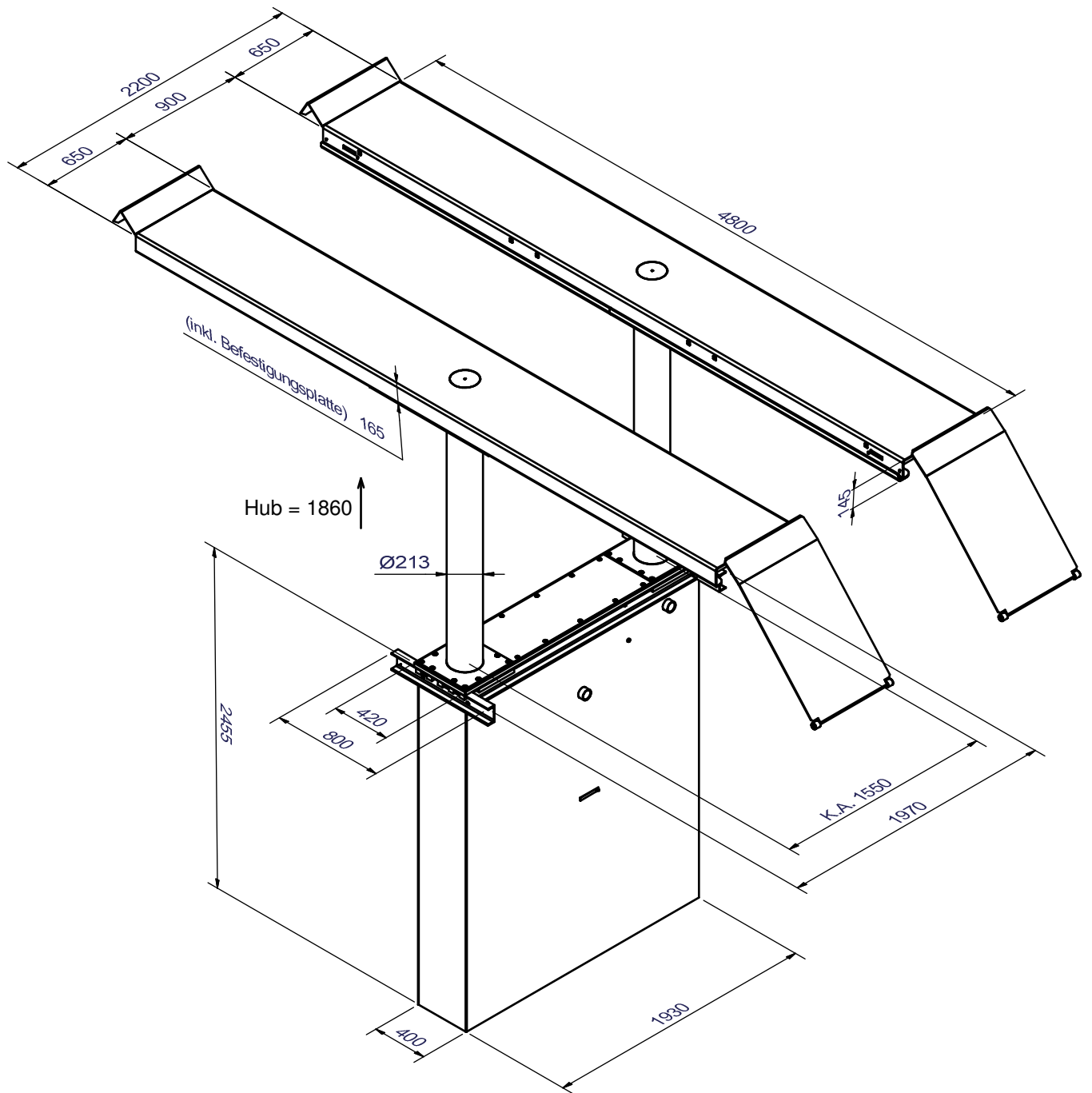

Maßskizze incl. Angaben der Überfahrhöhen

Konstruktionsänderungen vorbehalten * Stand 01.01.2016